

EasyControl
Art. 1881

- D Betriebsanleitung**
Bewässerungscomputer

- F Mode d'emploi**
Programmateur d'arrosage

- I Istruzioni per l'uso**
Computer per irrigazione

- E Manual de instrucciones**
Programador de riego

- P Instruções de manejo**
Computador de rega

- GB Operating Instructions**
Water Computer

- NL Instructies voor gebruik**
Besproeiingscomputer

GARDENA Bewässerungscomputer EasyControl



Dies ist die deutsche Originalbetriebsanleitung.

Bitte lesen Sie die Betriebsanleitung sorgfältig und beachten Sie deren Hinweise. Machen Sie sich anhand dieser Betriebsanleitung mit dem Produkt, dem richtigen Gebrauch sowie den Sicherheitshinweisen vertraut.



Aus Sicherheitsgründen dürfen Kinder und Jugendliche unter 16 Jahren sowie Personen, die nicht mit dieser Betriebsanleitung vertraut sind, dieses Produkt nicht benutzen.

Personen mit eingeschränkten körperlichen oder geistigen Fähigkeiten dürfen das Produkt nur verwenden, wenn sie von einer zuständigen Person beaufsichtigt oder unterwiesen werden. Kinder sollten beaufsichtigt werden, um sicherzustellen, dass sie nicht mit dem Produkt spielen.

→ Bitte bewahren Sie diese Betriebsanleitung sorgfältig auf.

Inhaltsverzeichnis

1. Einsatzgebiet Ihres GARDENA Bewässerungscomputers	3
2. Sicherheitshinweise	3
3. Funktion	4
4. Inbetriebnahme	7
5. Programmierung	10
6. Außerbetriebnahme	14
7. Wartung	15
8. Beheben von Störungen	16
9. Lieferbares Zubehör	18

10. Technische Daten	19
11. Service / Garantie	20

1. Einsatzgebiet Ihres GARDENA Bewässerungscomputers

Ordnungsgemäßer Gebrauch:

Der GARDENA Bewässerungscomputer ist für die private Benutzung im Haus- und Hobbygarten für den ausschließlichen Einsatz im Außenbereich zur Steuerung von Regnern und Bewässerungssystemen bestimmt. Der Bewässerungscomputer kann zur automatischen Bewässerung während des Urlaubs eingesetzt werden.

Zu beachten



Der GARDENA Bewässerungscomputer darf nicht im industriellen Einsatz und in Verbindung mit Chemikalien, Lebensmitteln, leicht brennbaren und explosiven Stoffen verwendet werden.

2. Sicherheitshinweise

Batterie:

Aus Gründen der Funktionssicherheit darf nur eine 9 V Alkali-Mangan-Batterie (alkaline) Typ IEC 6LR61 verwendet werden!

Um bei längerer Abwesenheit einen Ausfall des Bewässerungscomputers durch eine schwache Batterie zu verhindern, ist die Batterie auszutauschen, wenn das Batterie-Symbol blinkt.

Inbetriebnahme:

Der Bewässerungscomputer darf nur senkrecht mit der Überwurfmutter nach oben montiert werden, um ein Eindringen von Wasser in das Batteriefach zu verhindern.

Die Mindestwasserabgabemenge für eine sichere Schaltfunktion des Bewässerungscomputers beträgt 20 - 30 l/h.

Z. B. zur Steuerung des Micro-Drip Systems werden mind. 10 Stück 2-Liter-Tropfer benötigt.

Bei hohen Temperaturen (über 60 °C am Display) kann es vorkommen, dass die LCD-Anzeige erlischt; dies hat keinerlei Auswirkungen auf den Programmablauf. Nach Abkühlung erscheint die LCD-Anzeige wieder.

Die Temperatur des durchfließenden Wassers darf max. 40 °C betragen.

→ Nur klares Süßwasser verwenden.

Der Mindestbetriebsdruck beträgt 0,5 bar, der maximale Betriebsdruck 12 bar.

Zugbelastungen vermeiden.

→ Nicht am angeschlossenen Schlauch ziehen.

Wenn das Steuerteil bei geöffnetem Ventil abgezogen wird, bleibt das Ventil solange geöffnet, bis das Steuerteil wieder aufgesteckt wird.

3. Funktion

Mit dem Bewässerungscomputer kann der Garten zu jeder gewünschten Tageszeit bis zu 3-mal täglich (alle 8 Stunden) vollautomatisch bewässert werden. Dabei können Regner, eine Sprinklersystem-Anlage oder ein Tropfbewässerungssystem zur Bewässerung eingesetzt werden.

Der Bewässerungscomputer übernimmt vollautomatisch die Bewässerung entsprechend dem erstellten Programm und kann somit auch im Urlaub eingesetzt werden. Am frühen Morgen oder am späten Abend ist die Verdunstung und damit der Wasserverbrauch am geringsten.

Das Bewässerungs-Programm wird auf einfache Weise über die Bedienelemente eingestellt.

Ein Bewässerungsprogramm besteht aus Bewässerungs-Dauer, -Zyklus und -Startzeit.

Bedienelemente:

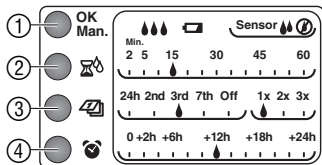

Tasten	Funktion
① OK-Taste / Man.-Taste	Übernimmt die mit den ---Tasten eingestellten Werte.
② -Taste	Verändert die Bewässerungs-Dauer.
③ -Taste	Verändert die Bewässerungs-Zyklus.
④ -Taste	Verschiebt die Bewässerungs-Startzeit.

Display-Anzeigen :

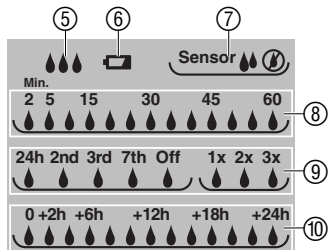

Anzeige

Beschreibung

⑤		Blinken nacheinander, wenn gerade bewässert wird.
⑥		Blinkt, wenn Batterie ausgetauscht werden muss. Das Ventil wird noch 4 Wochen geöffnet. Wird ständig angezeigt, wenn Batterie leer ist. Das Ventil wird nicht mehr geöffnet. Batterie austauschen (siehe 4. Inbetriebnahme „Batterie einlegen“).
⑦	Sensor	Zeigt an, dass der Sensor trocken meldet und die programmierte Bewässerung ausgeführt wird. Zeigt an, dass der Sensor feucht meldet und die programmierte Bewässerung nicht ausgeführt wird (siehe 4. Inbetriebnahme „Bodenfeuchte- oder Regensensor anschließen“).
⑧		Bewässerungs-Dauer (blinkt im Eingabemodus).
⑨		Bewässerungs-Zyklus (blinkt im Eingabemodus).

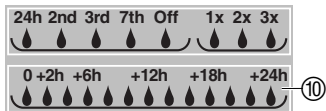

- ⑩ Startzeit-Verschiebung (☾ blinkt im Eingabemodus).
Zeigt die verbleibende Zeit bis zum Programmstart an.

4. Inbetriebnahme

Batterie einlegen:

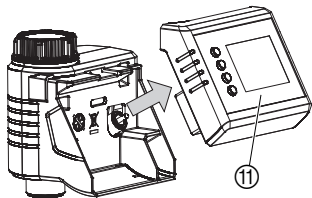

Der Bewässerungscomputer darf nur mit einer 9 V Alkali-Mangan (Alkaline) Batterie Typ IEC 6LR61 betrieben werden.

1. Steuerteil ⑪ vom Gehäuse des Bewässerungscomputers abziehen.
2. Batterie in das Batteriefach ⑫ einlegen. **Dabei auf die richtige Polarität Ⓟ achten.**

Das Display zeigt für 2 Sekunden alle LCD-Symbole an und danach blinkt das ☾-Symbol für Bewässerungs-Dauer (siehe 5. Programmierung).

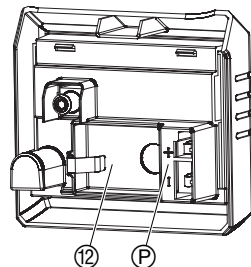

3. Steuerteil ⑪ wieder auf das Gehäuse aufstecken.

Bewässerungscomputer anschließen:

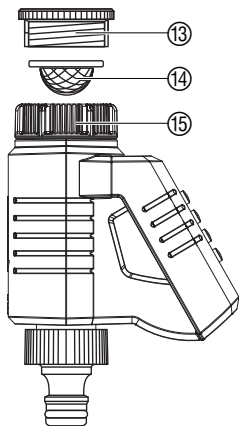

Der Bewässerungscomputer ist mit einer Überwurfmutter ⑮ für Wasserhähne mit 33,3 mm (G 1")-Gewinde ausgestattet. Der beiliegende Adapter ⑬ dient zum Anschluss des Bewässerungscomputers an Wasserhähne mit 26,5 mm (G ¾")-Gewinde.

→ Schmutzsieb ⑭ in die Überwurfmutter ⑮ einlegen und den Bewässerungscomputer am Wasserhahn anschließen.

Bodenfeuchte- oder Regensensor anschließen (optional):

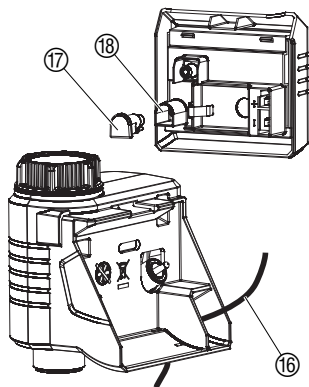

Neben der zeitabhängigen Bewässerung besteht zusätzlich die Möglichkeit der Einbeziehung der Bodenfeuchtigkeit oder des Niederschlags in das Bewässerungsprogramm.

Hinweis: Bei ausreichender Bodenfeuchtigkeit oder bei Niederschlag wird der Stopp des Programms ausgelöst oder die Aktivierung des Programms unterbunden. Die manuelle Bewässerung ist davon unabhängig immer möglich.

1. Steuerteil ⑪ vom Gehäuse des Bewässerungscomputers abziehen (siehe 4. Inbetriebnahme „**Batterie einlegen**“).
2. Bodenfeuchtesensor **im** Beregnungsbereich – **oder** – Regensensor (ggf. mit Verlängerungskabel) **außerhalb** des Beregnungsbereiches platzieren.
3. Sensor-Kabel ⑯ durch die Öffnung des Gehäuses führen.
4. Abdeckung ⑰ abziehen und den Stecker des Sensorkabels ⑯ in den Sensor-Anschluss ⑱ des Bewässerungscomputers einstecken.

Es kann bis zu 1 Min. dauern, bis der Status des Sensors im Display angezeigt wird.

Zum Anschluss älterer Sensoren wird möglicherweise das **GARDENA Adapter-Kabel Art. 1189-00.600.45** benötigt, welches über den GARDENA Service bezogen werden kann.

Diebstahl-Sicherung montieren (optional):

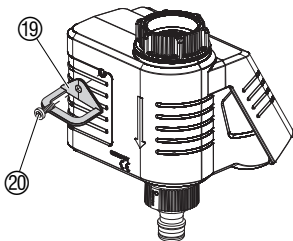

Um den Bewässerungscomputer gegen Diebstahl zu sichern, kann die **GARDENA Diebstahlsicherung Art.-Nr. 1815-00.791.00** über den GARDENA Service bezogen werden.

1. Schelle ⑲ mit der Schraube ⑳ in die runde Vertiefung an der Rückseite des Bewässerungscomputer festschrauben.
2. Schelle ⑲ z. B. zur Fixierung einer Kette nutzen.

Die Schraube kann nach einmaligem Einschrauben nicht mehr gelöst werden.

5. Programmierung

Tip: → **Programmieren Sie den Bewässerungscomputer bei geschlossenem Wasserhahn. So verhindern Sie ungewolltes Nasswerden.**

Bewässerungsprogramm eingeben:

Zur Erstellung des Programms kann das Steuerteil abgenommen und die Programmierung mobil vorgenommen werden (siehe 4. Inbetriebnahme „**Batterie einlegen**“).

Wenn die Batterie eingelegt wurde, werden alle Programm-Schritte automatisch nacheinander aufgerufen bis ein vollständiges Bewäs-

serungs-Programm eingegeben wurde. Wenn 10 Min. kein Programm eingegeben wurde, schaltet der Bewässerungs-Zyklus auf „Off“.

Bewässerungs-Dauer einstellen :

Die Bewässerungs-Dauer kann zwischen **2** bis **60** Minuten (in 5 Minuten Abständen) eingestellt werden.

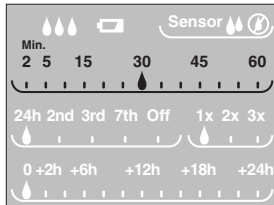

1. ⌚-Taste drücken.

Das ⌚-Symbol blinkt unter der aktuellen Bewässerungs-Dauer.

2. ⌚-Taste so oft drücken bis die gewünschte Bewässerungs-Dauer eingestellt ist (Bsp. **30** Minuten).

3. **OK**-Taste drücken.

Die Bewässerungs-Dauer ist gespeichert.

Bewässerungs-Zyklus (Tag / Häufigkeit) einstellen :

Die Bewässerungs-Tage können von täglich (**24h**) bis alle 7 Tage (**7th**), gewählt werden. Die Bewässerungs-Häufigkeit kann jeweils **1x** (alle 24 Stunden), **2x** (alle 12 Stunden) oder **3x** (alle 8 Stunden) am Bewässerungs-Tag ausgeführt werden. Bei **Off** wird das Bewässerungs-Programm nicht ausgeführt.

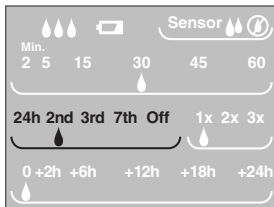

1. 📅-Taste drücken.

Das 📅-Symbol blinkt unter den aktuellen Bewässerungs-Tagen.

2. 📅-Taste so oft drücken bis die gewünschten Bewässerungs-Tage eingestellt sind (Bsp. **2nd** = jeden 2. Tag).

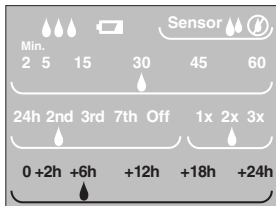
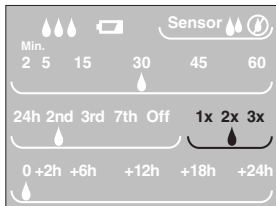

Wichtige Hinweise:

3. **OK**-Taste drücken.

Das -Symbol blinkt unter der aktuellen Bewässerungshäufigkeit.

4. -Taste so oft drücken bis die gewünschte Bewässerungshäufigkeit eingestellt ist (Bsp. **2x** = 2-Mal in 24 Stunden).

5. **OK**-Taste drücken.

Der Bewässerungs-Zyklus ist gespeichert.

Startzeit-Verschiebung einstellen:

Die Startzeit kann bis zu 24 Stunden verschoben werden (die Bewässerung wird entsprechend später ausgeführt). Bei der Startzeit **0** wird die Bewässerung sofort ausgeführt. (Das Ventil öffnet sofort.)

1. -Taste drücken.

Das -Symbol blinkt unter der aktuellen Verschiebungsdauer.

2. -Taste so oft drücken bis die gewünschte Verschiebungsdauer eingestellt ist (Bsp. **+6h** = Bewässerung 6 Stunden später).

3. **OK**-Taste drücken.

Die Verschiebungsdauer ist gespeichert.

Wenn die Bewässerungstage auf **Off** gestellt werden, wird das Bewässerungs-Programm deaktiviert und die Bewässerungsdauer und Startzeit-Verschiebung kann nicht geändert werden. Die Manuelle Bewässerung ist dennoch möglich.

Zum erneuten Aktivieren die Bewässerungs-Tage ungleich **Off** wählen.

Manuelle Bewässerung:

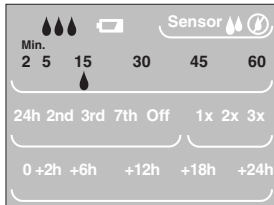
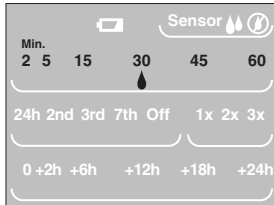

Das Ventil kann **jederzeit manuell geöffnet oder geschlossen** werden. Auch ein programmgesteuertes offenes Ventil kann vorzeitig geschlossen werden, ohne die Programmdateien (Bewässerungs-Dauer, -Zyklus und -Startzeit) zu verändern. Das Steuerteil muss aufgesteckt sein.

1. **Man.-**Taste drücken.

Das -Symbol blinkt unter der aktuellen Bewässerungs-Dauer (werkseitig auf 30 Minuten eingestellt) für 10 Sekunden im Display.

2. Während die Bewässerungs-Dauer blinkt, kann diese mit der -Taste (zwischen **2** und **60** Minuten) geändert (Bsp. **15** Minuten) und mit der **OK**-Taste bestätigt werden.

Das Ventil wird geöffnet.

3. **Man.-**Taste drücken um das Ventil vorzeitig zu schließen.

Das Ventil wird geschlossen.

Die geänderte Manuelle Bewässerungs-Dauer wird gespeichert und ist unabhängig von der Bewässerungs-Dauer im Programm, d. h. bei jeder künftigen manuellen Ventilöffnung ist die geänderte Bewässerungs-Dauer voreingestellt.

Wenn das Ventil manuell geöffnet wurde und ein programmierter Bewässerungsstart überschneidet sich mit der manuellen Öffnungsdauer, so wird die programmierte Startzeit unterdrückt.

Beispiel: Das Ventil wird um **9 Uhr manuell geöffnet**, die Öffnungsdauer beträgt 15 Min. Ein Programm, dessen **Startzeit** zwischen **9 und 9.15 Uhr** liegt, wird in diesem Fall nicht ausgeführt.

6. Außerbetriebnahme

Lagern / Überwintern:



1. Zur Schonung der Batterie sollte diese entnommen werden (siehe 4. Inbetriebnahme).

Wenn die Batterie im Frühjahr wieder eingelegt wird, muss das Bewässerungsprogramm wieder neu eingegeben werden.

2. Steuerteil und Ventileinheit frostsicher an einem trockenen Ort lagern.

Entsorgung:

(nach RL2002/96/EG)



Gerät darf nicht dem normalen Hausmüll beigefügt werden, sondern muss fachgerecht entsorgt werden.

→ Wichtig für Deutschland: Gerät über Ihre kommunale Entsorgungsstelle entsorgen.

Verbrauchte Batterie entsorgen:

→ Verbrauchte Batterie an eine der Verkaufsstellen zurückgeben oder über Ihre kommunale Entsorgungsstelle entsorgen.

Die Batterie **nur im entladenen** Zustand entsorgen.

7. Wartung

Schmutzsieb reinigen:

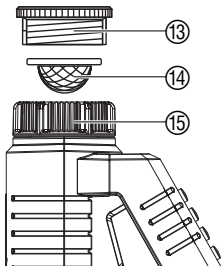

Das Schmutzsieb ⑭ sollte regelmäßig kontrolliert werden und bei Bedarf gereinigt werden.

1. Überwurfmutter ⑮ des Bewässerungscomputers von Hand vom Gewinde des Wasserhahns abschrauben (keine Zange verwenden).
2. Ggf. Adapter ⑬ ausschrauben.
3. Schmutzsieb ⑭ der Überwurfmutter ⑮ entnehmen und reinigen.
4. Bewässerungscomputer wieder montieren (siehe 4. Inbetriebnahme „Bewässerungscomputer anschließen“).

8. Beheben von Störungen

Störung	Mögliche Ursache	Abhilfe
Keine Display-Anzeige	Batterie falsch eingelegt.	→ Polstellung (+/-) beachten.
	Batterie völlig leer.	→ Neue (Alkaline)-Batterie einsetzen.
	Temperatur am Display ist höher als 60 °C.	Anzeige erscheint nach Temperaturabsenkung.
Manuelle Bewässerung über die Man.-Taste ist nicht möglich	Batterie leer ( wird ständig angezeigt).	→ Neue (Alkaline)-Batterie einsetzen.
	Wasserhahn geschlossen.	→ Wasserhahn öffnen.
	Steuerteil nicht aufgesteckt.	→ Steuerteil auf Gehäuse stecken.
Bewässerungsprogramm wird nicht ausgeführt (keine Bewässerung)	Programmeingabe/-änderung während oder kurz vor dem Startimpuls.	→ Programmeingabe/-änderung außerhalb der programmierten Startzeiten vornehmen.
	Ventil wurde zuvor manuell geöffnet.	→ Eventuelle Programmüberschneidungen vermeiden.
	Wasserhahn geschlossen.	→ Wasserhahn öffnen.

Störung	Mögliche Ursache	Abhilfe
Bewässerungsprogramm wird nicht ausgeführt (keine Bewässerung)	Bodenfeuchte- bzw. Regensensor meldet feucht.	→ Bei Trockenheit Einstellung / Standort des Bodenfeuchte-/ Regensensor prüfen.
	Steuerteil nicht aufgesteckt.	→ Steuerteil auf Gehäuse stecken.
	Batterie leer ( wird ständig angezeigt).	→ Neue (Alkaline)-Batterie einsetzen.
Bewässerungscomputer schließt nicht	Mindestabnahmemenge unter 20 l/h.	→ Mehr Tropfer anschließen.



Bei sonstigen Störungen bitten wir Sie, sich mit dem GARDENA Service in Verbindung zu setzen. Reparaturen dürfen nur von GARDENA Servicestellen oder von GARDENA autorisierten Fachhändlern durchgeführt werden.

9. Lieferbares Zubehör

GARDENA
Bodenfeuchtesensor

Art.-Nr. 1188

GARDENA
Regensensor electronic

Art.-Nr. 1189

GARDENA
Diebstahlsicherung

Art. 1815-00.791.00
über den GARDENA Service

GARDENA
Adapter-Kabel

Zum Anschluss älterer
GARDENA Sensoren

Art. 1189-00.600.45
über den GARDENA Service

GARDENA
Kabelweiche

Zum gleichzeitigen Anschluss
von Regen- und Bodenfeuchte-
sensor

Art. 1189-00.630.00
über den GARDENA Service

10. Technische Daten

Min./max. Betriebsdruck:	0,5 bar / 12 bar
Betriebstemperaturbereich:	5 °C bis 50 °C
Durchflussmedium:	Klares Süßwasser
Max. Medientemperatur:	40 °C
Anzahl programmgesteuerter Bewässerungsvorgänge pro Tag:	3 x (alle 8 Std.), 2 x (alle 12 Std.), 1 x (alle 24 Std.)
Anzahl programmgesteuerter Bewässerungsvorgänge pro Woche:	Jeden Tag, jeden 2., 3. oder 7. Tag
Bewässerungsdauer:	2 Min. bis 60 Min. (in 5 Minuten-Schritten)
Zu verwendende Batterie:	1 × 9 V Alkali-Mangan (Alkaline) Typ IEC 6LR61
Betriebsdauer der Batterie:	ca. 1 Jahr

11. Service / Garantie

Wir bieten Ihnen umfangreiche Serviceleistungen

- Qualifizierte, schnelle und kostengünstige Reparatur durch unseren **Zentralen Reparatur-Service**
 - Bearbeitungsdauer in unserem Hause max. 5 Arbeitstage
- Einfache und kostengünstige Rücksendung an GARDENA durch **Abhol-Service (nur innerhalb von Deutschland)**
 - Abholung innerhalb von 2 Tagen
- Kompetente Beratung bei Störungen / Reklamationen durch unseren **Technischen Service**
- Schnelle und kostengünstige Ersatzteilversorgung durch unseren **Zentralen Ersatzteil-Service**
 - Bearbeitungsdauer in unserem Hause max. 2 Arbeitstage

Im Garantiefall sind die Serviceleistungen für Sie kostenlos.

Service-Anschrift 

GARDENA Manufacturing GmbH Service
Hans-Lorenser-Str. 40 D-89079 Ulm

Ihre direkte Verbindung zum Service **Telefon** **Fax** **E-Mail****D** in Deutschland**(07 31) 4 90 + Durchwahl****www.gardena.de/service/**Technische Störungen /
Reklamationen

290

389

service@gardena.comReparaturen und Antworten
auf Kostenvoranschläge

300

249

service@gardena.comErsatzteilbestellungen /
Allgem. Produktberatung

123

249

service@gardena.com

Abhol-Service

(0 18 03) 30 81 00 oder (0 18 03) 00 16 89

(0,09 €/je angefangene Min. Festnetz, Mobilfunk max. 0,42 €/je angefangene Min.)

Ihre direkte Verbindung zum Service

Unsere Kunden in Österreich und in der Schweiz wenden sich bitte an ihre entsprechende Servicestelle (Anschrift siehe Umschlagseite).

A in Österreich**+43 (0) 732 77 01 01 - 90**consumer.service@husqvarna.at**CH** in der Schweiz**0848 800 464**info@gardena.ch

Garantie

GARDENA gewährt für dieses Produkt 2 Jahre Garantie (ab Kaufdatum). Diese Garantieleistung bezieht sich auf alle wesentlichen Mängel des Gerätes, die nachweislich auf Material- oder Fabrikationsfehler zurückzuführen sind. Sie erfolgt durch die Ersatzlieferung eines einwandfreien Gerätes oder durch die kostenlose Reparatur des eingesandten Gerätes nach unserer Wahl, wenn folgende Voraussetzungen gewährleistet sind:

- Das Gerät wurde sachgemäß und laut den Empfehlungen in der Betriebsanleitung behandelt.
- Es wurde weder vom Käufer noch von einem Dritten versucht, das Gerät zu reparieren.
- Defekte an dem Bewässerungscomputer durch falsch eingelegte oder ausgelaufene Batterien sind von der Garantie ausgeschlossen.
- Schäden durch Frosteinwirkung sind von der Garantie ausgeschlossen.

Diese Hersteller-Garantie berührt die gegenüber dem Händler/Verkäufer bestehenden Gewährleistungsansprüche nicht.

Im Garantiefall schicken Sie bitte das defekte Gerät zusammen mit einer Kopie des Kaufbelegs und einer Fehlerbeschreibung per Abhol-Service (nur in Deutschland) oder frankiert an die auf der Rückseite angegebene Serviceadresse.

Unfreie Paketeinsendungen werden im Postverteilstützpunkt ausgefiltert und erreichen uns nicht.

Nach erfolgter Reparatur senden wir das Gerät frei an Sie zurück.

D Produkthaftung

Wir weisen ausdrücklich darauf hin, dass wir nach dem Produkthaftungsgesetz nicht für durch unsere Geräte hervorgerufene Schäden einzustehen haben, sofern diese durch unsachgemäße Reparatur verursacht oder bei einem Teileaustausch nicht unsere Original GARDENA Teile oder von uns freigegebene Teile verwendet werden und die Reparatur nicht vom GARDENA Service oder dem autorisierten Fachmann durchgeführt wird. Entsprechendes gilt für Ergänzungsteile und Zubehör.

GB Product Liability

We expressly point out that, in accordance with the product liability law, we are not liable for any damage caused by our units if it is due to improper repair or if parts exchanged are not original GARDENA parts or parts approved by us, and, if the repairs were not carried out by a GARDENA Service Centre or an authorised specialist. The same applies to spare parts and accessories.

F Responsabilité

Nous vous signalons expressément que GARDENA n'est pas responsable des dommages causés par ses appareils, dans la mesure où ces dommages seraient causés suite à une réparation non conforme, dans la mesure où, lors d'un échange de pièces, les pièces d'origine GARDENA n'auraient pas été utilisées, ou si la réparation n'a pas été effectuée par le Service Après-Vente GARDENA ou l'un des Centres SAV agréés GARDENA. Ceci est également valable pour tout ajout de pièces et d'accessoires autres que ceux préconisés par GARDENA.

NL Productaansprakelijkheid

Wij wijzen er nadrukkelijk op, dat wij op grond van de wet aansprakelijkheid voor producten niet aansprakelijk zijn voor schade ontstaan door onze apparaten, indien deze door onvakkundige reparatie veroorzaakt zijn, of er bij het uitwisselen van onderdelen geen gebruik gemaakt werd van onze originele GARDENA onderdelen of door ons vrijgegeven onderdelen en de reparatie niet door de GARDENA technische dienst of de bevoegde vakman uitgevoerd werd. Ditzelfde geldt voor extra-onderdelen en accessoires.

<p>D EG-Konformitätserklärung</p> <p>Der Unterzeichnete Husqvarna AB, 561 82 Huskvarna, Sweden bestätigt, dass die nachfolgend bezeichneten Geräte in der von uns in Verkehr gebrachten Ausführung die Anforderungen der harmonisierten EU-Richtlinien, EU-Sicherheitsstandards und produktspezifischen Standards erfüllen. Bei einer nicht mit uns abgestimmten Änderung der Geräte verliert diese Erklärung ihre Gültigkeit.</p>	<p>I Dichiarazione di conformità alle norme UE</p> <p>La sottoscritta Husqvarna AB, 561 82 Huskvarna, Sweden, certifica che il prodotto qui di seguito indicato, nei modelli da noi commercializzati, è conforme alle direttive armonizzate UE nonché agli standard di sicurezza e agli standard specifici di prodotto. Qualunque modifica apportata al prodotto senza nostra specifica autorizzazione invalida la presente dichiarazione.</p>
<p>GB EU Declaration of Conformity</p> <p>The undersigned Husqvarna AB, 561 82 Huskvarna, Sweden, hereby certifies that, when leaving our factory, the units indicated below are in accordance with the harmonised EU guidelines, EU standards of safety and product specific standards. This certificate becomes void if the units are modified without our approval.</p>	<p>E Declaración de conformidad de la UE</p> <p>El que subscribe Husqvarna AB, 561 82 Huskvarna, Sweden, declara que la presente mercancía, objeto de la presente declaración, cumple con todas las normas de la UE, en lo que a normas técnicas, de homologación y de seguridad se refiere. En caso de realizar cualquier modificación en la presente mercancía sin nuestra previa autorización, esta declaración pierde su validez.</p>
<p>F Certificat de conformité aux directives européennes</p> <p>Le constructeur, soussigné : Husqvarna AB, 561 82 Huskvarna, Sweden, déclare qu'à la sortie de ses usines le matériel neuf désigné ci-dessous était conforme aux prescriptions des directives européennes énoncées ci-après et conforme aux règles de sécurité et autres règles qui lui sont applicables dans le cadre de l'Union européenne. Toute modification portée sur ce produit sans l'accord express de Husqvarna supprime la validité de ce certificat.</p>	<p>P Certificado de conformidade da UE</p> <p>Os abaixo mencionados Husqvarna AB, 561 82 Huskvarna, Sweden, por este meio certificam que ao sair da fábrica o aparelho abaixo mencionado está de acordo com as directrizes harmonizadas da UE, padrões de segurança e de produtos específicos. Este certificado ficará nulo se a unidade for modificada sem a nossa aprovação.</p>
<p>NL EU-overeenstemmingsverklaring</p> <p>Ondergetekende Husqvarna AB, 561 82 Huskvarna, Sweden, bevestigt, dat het volgende genoemde apparaat in de door ons in de handel gebrachte uitvoering voldoet aan de eis van, en in overeenstemming is met de EU-richtlijnen, de EU-veiligheidsstandaard en de voor het product specifieke standaard. Bij een niet met ons afgestemde verandering aan het apparaat verliest deze verklaring haar geldigheid.</p>	

<p>Bezeichnung des Gerätes: Description of the unit: Désignation du matériel : Omschrijving van het apparaat: Descrizione del prodotto: Descripción de la mercancía: Descrição do aparelho:</p>	<p>Bewässerungscomputer Water Computer Programmateur d'arrosage Besproeiingscomputer Computer per irrigazione Programador de riego Computador de rega</p>	<p>Anbringungsjahr der CE-Kennzeichnung: Year of CE marking: Date d'apposition du marquage CE : Installatiejaar van de CE-aanduiding: Anno di rilascio della certificazione CE : Colocación del distintivo CE : Ano de marcação pela CE :</p> <p style="text-align: right;">2013</p>	
<p>Typ: Type: Type : Typ: EasyControl Modello: Tipo: Tipo:</p>	<p>Art.-Nr.: Art. No.: Référence : Art. nr.: 1881 Art. : Art. N°: Art. N°:</p>	<p>Ulm, den 19.09.2013 Ulm, 19.09.2013 Fait à Ulm, le 19.09.2013 Ulm, 19-09-2013 Ulm, 19.09.2013 Ulm, 19.09.2013 Ulm, 19.09.2013</p>	<p>Der Bevollmächtigte Authorised representative Représentant légal Gemachtigde Rappresentante autorizzato Representante autorizado Representante autorizado</p>
<p>EU-Richtlinien: EU directives: Directives européennes : EU-richtlijnen: Direttive UE: Normativa UE: Directrizes da UE:</p>	<p>2004/108/EC 2011/65/EC</p>		<p> Reinhard Pompe (Vice President)</p>
<p>Hinterlegte Dokumentation: Deposited Documentation: Documentation déposée :</p>	<p>GARDENA Technische Dokumentation M. Kugler 89079 Ulm GARDENA Technical Documentation M. Kugler 89079 Ulm Documentation technique GARDENA M. Kugler 89079 Ulm</p>		

Deutschland / Germany

GARDENA GmbH
Central Service
Hans-Lorenser-Straße 40
D-89079 Ulm
Produktfragen:
(+49) 731 490-123
Reparaturen:
(+49) 731 490-290
service@gardena.com

Albania

COBALT Sh.p.k.
Rr. Siri Kodra
1000 Tirana

Argentina

Husqvarna Argentina S.A.
Av.del Libertador 5954 -
Piso 11 - Torre B
(C1428ARP) Buenos Aires
Phone: (+54) 11 5194 5000
info.gardena@
ar.husqvarna.com

Armenia

Garden Land Ltd.
61 Tigran Mets
0005 Yerevan

Australia

Husqvarna Australia Pty. Ltd.
Locked Bag 5
Central Coast BC
NSW 2252
Phone: (+61) (0) 2 4352 7400
customer.service@
husqvarna.com.au

Austria / Österreich

Husqvarna Austria GmbH
Consumer Products
Industriezeile 36
4010 Linz
Tel.: (+43) 732 77 01 01 - 90
consumer.service@husqvarna.at

Azerbaijan

Firm Progress
a. Aliyev Str. 26A
1052 Baku

Belgium

GARDENA Belgium NV/SA
Sterrebeekstraat 163
1930 Zaventem
Phone: (+32) 2 720 92 12
Mail: info@gardena.be

Bosnia / Hercegovina

SILK TRADE d.o.o.
Industrijska zona Bukva bb
74260 Tešanj

Brazil

Husqvarna do Brasil Ltda
Av. Francisco Matarazzo,
1400 – 19º andar
São Paulo - SP
CEP: 05001-903
Tel: 0800-112252
marketing.br.husqvarna@
husqvarna.com.br

Bulgaria

Хускварна България ЕООД
Бул. „Андрей Ляпчев“ № 72
1799 София
Тел.: (+359) 02/975 30 76
www.husqvarna.bg

Canada / USA

GARDENA Canada Ltd.
100 Summerlea Road
Brampton, Ontario L6T 4X3
Phone: (+1) 905 792 93 30
info@gardenacanada.com

Chile

Maquinarias Agroforestales
Ltda. (Maga Ltda.)
Santiago, Chile
Avda. Chesterton
8355 comuna Las Condes
Phone: (+56) 2 202 4417
Dalton@maga.cl
Zipcode: 7560330

Temuco, Chile
Avda. Valparaíso # 01466
Phone: (+56) 45 222 126
Zipcode: 4780441

China

Husqvarna (China) Machinery
Manufacturing Co., Ltd.
No. 1355, Jia Xin Rd.,
Ma Lu Zhen, Jia Ding Dist.,
Shanghai
201801
Phone: (+86) 21 59159629
Domestic Sales
www.gardena.com.cn

Colombia

Husqvarna Colombia S.A.
Calle 18 No. 68 D-31, zona
Industrial de Montevideo
Bogotá, Cundinamarca
Tel. 571 2922700 ext. 105
jairo.salazar@
husqvarna.com.co

Costa Rica

Compania Exim
Euroberoamericana S.A.
Los Colegios, Moravia,
200 metros al Sur del Colegio
Saint Francis - San José
Phone: (+506) 297 68 83
exim_euro@racsa.co.cr

Croatia

SILK ADRIA d.o.o.
Josipa Lončara 3
10090 Zagreb
Phone: (+385) 1 3794 580
silk.adria@zg.t-com.hr

Cyprus

Med Marketing
17 Digeni Akrita Ave
P.O. Box 27017
1641 Nicosia

Czech Republic

Husqvarna Česko s.r.o.
Türkova 2319/5b
149 00 Praha 4 – Chodov
Bezplatná infolinka:
800 100 425
servis@cz.husqvarna.com

Denmark

GARDENA / Husqvarna
Consumer Outdoor Products
Salgsafdeling Danmark
Box 9003
S-200 39 Malmö
info@gardena.dk

Dominican Republic

BOSQUESA, S.R.L
Carretera Santiago Licey
Km. 5 ½
Esquina Copal II.
Santiago, Dominican Republic
Phone: (+809) 736-0333
joserbosquesa@claro.net.do

Ecuador

Husqvarna Ecuador S.A.
Arupos E1-181 y 10 de Agosto
Quito, Pichincha
Tel. (+593) 22800739
francisco.jacome@
husqvarna.com.ec

Estonia

Husqvarna Eesti OÜ
Consumer Outdoor Products
Kesk tee 10, Aaviku küla
Rae vald
Harju maakond
75305 Estonia
kontakt.etj@husqvarna.ee

Finland

Oy Husqvarna Ab
Consumer Outdoor Products
Lautatarhankatu 8 B/ PL 3
00581 HELSINKI
info@gardena.fi

France

GARDENA France
Immeuble Exposial
9-11 allée des Pierres Mayettes
ZAC des Barbannières, B.P. 99
-F- 92232 GENNEVILLIERS
cedex
Tél. (+33) 01 40 85 30 40
service.consommateurs@
gardena.fr

Georgia

ALD Group
Beliasvili 8
1159 Tbilisi

Great Britain

Husqvarna UK Ltd
Preston Road
Aycliffe Industrial Park
Newton Aycliffe
County Durham
DL5 6UP
info.gardena@
husqvarna.co.uk

Greece

ΕΛΛΑΣ Α.Ε.Β.Ε.
Υπ/μα Ηφείστου 33Α
Βλ. Πλε. Κορωπίου
194 00 Κορωπί Αττικής
V.A.T. EL094094640
Phone: (+30) 210 66 20 225
info@husqvarna-consumer.gr

Hungary

Husqvarna Magyarorszag Kft.
Ezred u. 1-3
1044 Budapest
Telefon: (+36) 1 251-4161
vevoszolgalat.husqvarna@
husqvarna.hu

Iceland

Ó. Johnson & Kaaber
Tunguhalsi 1
110 Reykjavik
ooj@ojk.is

Ireland

Husqvarna UK Ltd
Preston Road
Aycliffe Industrial Park
Newton Aycliffe
County Durham
DL5 6UP
info.gardena@
husqvarna.co.uk

Italy

Husqvarna Italia S.p.A.
Via Como 72
23868 VALMADRERA (LC)
Phone: (+39) 0341.203.111
info@gardenaitalia.it

Japan

KAKUICHI Co. Ltd.
Sumitomo Realty &
Development Kojimachi
BLDG., 8F
5-1 Nibanncyo
Chiyoda-ku
Tokyo 102-0084
Phone: (+81) 33 264 4721
m_ishihara@kaku-ichi.co.jp

Kazakhstan

LAMED Ltd.
155/1, Tazhibayevoi Str.
050060 Almaty
IP Schmidt
Abayavenue 3B
110 005 Kostanay

Korea

Kyung Jin Trading CO.,LTD.
107-4, SunDuk Bld.,
YangJae-dong,
Seocho-gu,
Seoul, (zipcode: 137-891)
Phone: (+82) (0)2 574-6300

Kyrgyzstan

Alye Maki
av. Moladaya Guardir J 3
720014 Bishkek

Latvia

Husqvarna Latvija
Consumer Outdoor Products
Bākūžu iela 6
LV-1024 Rīga
info@husqvarna.lv

Lithuania

UAB Husqvarna Lietuva
Consumer Outdoor Products
Ateities pl. 77C
LT-52104 Kaunas
centras@husqvarna.lt

Luxembourg

Magasins Jules Neuberg
39, rue Jacques Stas
Luxembourg-Gasperich 2549
Case Postale No. 12
Luxembourg 2010
Phone: (+352) 40 14 01
api@neuberg.lu

Mexico

AFOSA
Av. Lopez Mateos Sur # 5019
Col. La Calma 45070
Zapopan, Jalisco
Mexico
Phone: (+52) 33 3818-3434
icornejo@afosa.com.mx

Moldova

Convel S.R.L.
290A Muncestei Str.
2002 Chisinau

Netherlands

GARDENA Nederland B.V.
Postbus 50176
1305 AD ALMERE
Phone: (+31) 36 521 00 00
info@gardena.nl

Neth. Antilles

Jonka Enterprises N.V.
Sta. Rosa Weg 196
P.O. Box 8200
Curaçao
Phone: (+599) 9 767 66 55
pgm@jonka.com

New Zealand

Husqvarna New Zealand Ltd.
PO Box 76-437
Manukau City 2241
Phone: (+64) (0) 9 9202410
support.nz@husqvarna.co.nz

Norway

GARDENA
Husqvarna Consumer
Outdoor Products
Salgskontor Norge
Klevertveien 6
1540 Vestby
info@gardena.no

Peru

Husqvarna Perú S.A.
Jr. Ramón Cárcamo 710
Lima 1
Tel: (+51) 1 3320400
ext. 416
juan.remuzgo@husqvarna.com

Poland

Husqvarna
Poland Spółka z o.o.
ul. Wysockiego 15 b
03-371 Warszawa
Phone: (+48) 22 330 96 00
gardena@husqvarna.com.pl

Portugal

Husqvarna Portugal, SA
Lagoa - Albarraque
2635 - 595 Rio de Mouro
Tel.: (+351) 21 922 85 30
Fax : (+351) 21 922 85 36
info@gardena.pt

Romania

Madex International Srl
Soseaua Odaii 117 - 123,
RO 013603
București, S 1
Phone: (+40) 21 352.76.03
madex@ines.ro

Russia

ООО „Хускварна“
141400, Московская обл.,
г. Химки,
улица Ленинградская,
владение 39, стр.6
Бизнес Центр
„Химки Бизнес Парк“,
помещение ОВ02_04

Serbia

Domel d.o.o.
Autoput za Novi Sad bb
11273 Belgrade
Phone: (+381) 1 18 48 88 12
miroslav.jejina@domel.rs

Singapore

Hy-Ray PRIVATE LIMITED
40 Jalan Pemimpin
#02-08 Tat Ann Building
Singapore 577185
Phone: (+65) 6253 2277
shiyang@hyray.com.sg

Slovak Republic

Husqvarna Česko s.r.o.
Türkova 2319/5b
149 00 Praha 4 - Chodov
Bezplatná infolinka:
800 154 044
servis@sk.husqvarna.com

Slovenia

Husqvarna Austria GmbH
Consumer Products
Industriezeile 36
4010 Linz
Tel.: (+43) 732 77 01 01-90
consumer.service@
husqvarna.at

South Africa

Husqvarna
South Africa (Pty) Ltd
Postnet Suite 250
Private Bag X6,
Cascades, 3202
South Africa
Phone: (+27) 33 846 9700
info@gardena.co.za

Spain

Husqvarna España S.A.
C/ Basauri, nº 6
La Florida
28023 Madrid
Phone: (+34) 91 708 05 00
atencioncliente@gardena.es

Suriname

Agrofix n.v.
Verlengde Hogestraat # 22
Phone: (+597) 472426
agrofix@sr.net
Pobox : 2006
Paramaribo
Suriname-South America

Sweden

Husqvarna AB
S-561 82 Huskvarna
info@gardena.se

Switzerland / Schweiz

Husqvarna Schweiz AG
Consumer Products
Industriestrasse 10
5506 Mägenwil
Phone: (+41) (0) 848 800 464
info@gardena.ch

Turkey

GARDENA Dost Diş Ticaret
Mümesillik A.Ş.
Sanayi Çad. Adil Sokak
No: 1/B Kartal
34873 Istanbul
Phone: (+90) 216 38 93 939
info@gardena-dost.com.tr

Ukraine / Україна

ТОВ «Хусварна Україна»
вул. Васильківська, 34,
офіс 204-р
03022, Київ
Тел. (+38) 044 498 39 02
info@gardena.ua

Uruguay

FELI SA
Entre Rios 1083 CP 11800
Montevideo - Uruguay
Tel: (+598) 22 03 18 44
info@felisa.com.uy

Venezuela

Corporación Casa y Jardín C.A.
Av. Caroní, Edif. Trezmen, PB.
Colinas de Bello Monte.
1050 Caracas.
Tlf: (+58) 212 992 33 22
info@casayjardin.net.ve

1881-20.960.02/1113
© GARDENA
Manufacturing GmbH
D-89070 Ulm
http://www.gardena.com